

EN Start Here  
ID Mulai Di Sini  
TH เริ่มต้นที่นี่

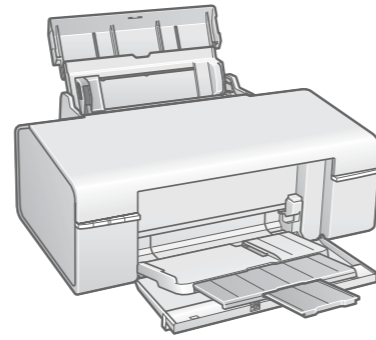

Copyright © 2009 Seiko Epson Corporation. All rights reserved.  
Printed in XXXXXX

No. Reg: 03/DJPDN/MG/III/2001  
Tgl.13 Maret 2001



Unpacking  
Buka Kemasan  
การแกะหีบห่อ

1

Contents may vary by location.  
Isi tergantung lokasi.  
อุปกรณ์ที่บรรจุอาจแตกต่างกัน  
ตามแต่ละประเทศ

Do not open the ink cartridge package until you are ready to install it in the printer. The cartridge is vacuum packed to maintain its reliability.  
Jangan buka kemasan kartrid tinta sampai Anda siap memasangnya pada printer. Kartrid dikemas kedap udara untuk menjaga mutunya.  
อย่าเปิดห่อตลับหมึก จนกว่าท่านพร้อมที่จะติดตั้งลงในเครื่องพิมพ์ ตลับหมึกจะถูกบรรจุอยู่ในห่อสุญญากาศเพื่อรักษาสภาพ

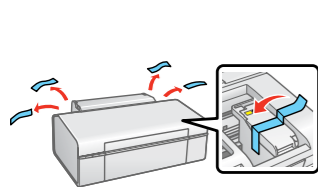

Remove all protective materials.  
Lepas semua pelindung.  
แกะวัสดุกันกระแทกออกทั้งหมด

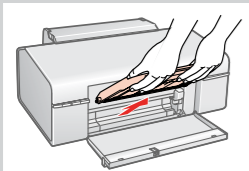
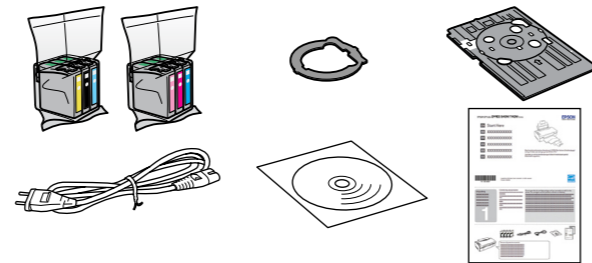

Note: The front tray is detachable to switch the tray to the CD/DVD printing position.  
Catatan: Baki depan dapat dilepaskan untuk memutar baki ke posisi cetakan CD/DVD.  
หมายเหตุ: ถาดด้านหน้าสามารถถอดออกได้เพื่อเปลี่ยนถาดเป็นตำแหน่งพิมพ์ ซีดี/ดีวีดี

Turning On  
Menyalakan  
การเปิดเครื่อง

2

1

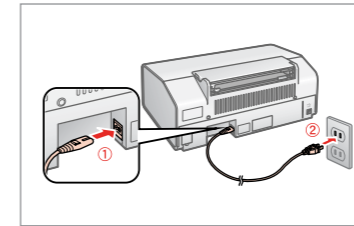

Connect and plug in.  
Hubungkan dan colokkan.  
เชื่อมต่อ และเสียบปลั๊ก

2

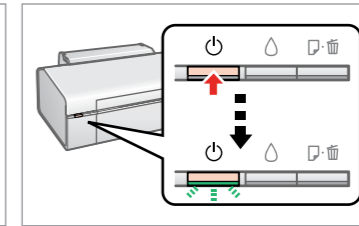

Turn on.  
Nyalakan.  
เปิดเครื่อง

Installing the Ink  
Cartridges  
Memasang Kartrid  
Tinta  
การติดตั้งตลับหมึก

3

1

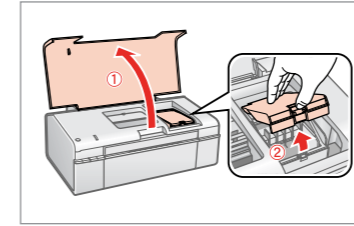

Open.  
Buka.  
เปิด

2

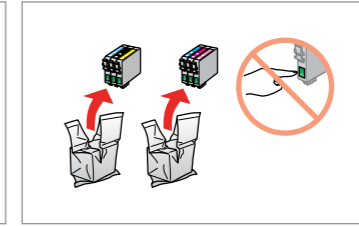

Unpack.  
Buka kemasan.  
แกะห่อ

3

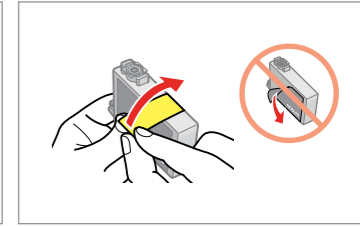

Remove yellow tape.  
Lepas pita kuning.  
แกะเทปสีเหลือง

4

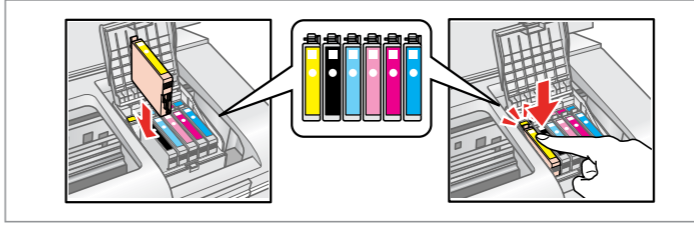

Install.  
Pasang.  
ติดตั้ง

Press (click).  
Tekan (klik).  
กด (คลิก)

5

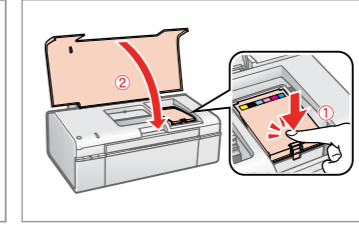

Close.  
Tutup.  
ปิด

6

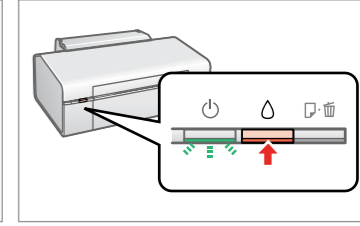

Press.  
Tekan.  
กด

7

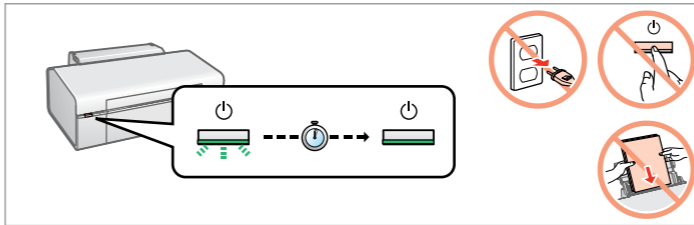

Wait about 3.5 min.  
Tunggu sekitar 3,5 mnt.  
รอประมาณ 3.5 นาที

The ink cartridges first installed in your printer will be partly used to charge the print head. These cartridges may print fewer pages compared to subsequent ink cartridges.  
Cartridge tinta yang pertama dipasang pada printer Anda sebagian akan digunakan untuk mengisi Print Head. Cartridge ini mungkin mencetak lebih sedikit halaman daripada cartridge tinta berikutnya.

ตลับหมึกที่ติดตั้งลงในเครื่องพิมพ์เป็นครั้งแรก หมึกบางส่วนจะถูกใช้ในการเคลือบหัวพิมพ์ ทำให้ตลับหมึกดังกล่าวอาจพิมพ์ได้จำนวนหน้าน้อยกว่าตลับหมึกอันต่อไปเล็กน้อย

Installing the Software  
Menginstal Perangkat Lunak  
การติดตั้งซอฟต์แวร์

# 4

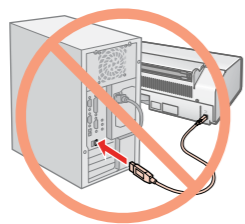

Do not connect the USB cable until you are instructed to do so.  
Jangan hubungkan kabel USB sampai Anda diminta untuk melakukannya.

อย่าเชื่อมต่อสายเคเบิล USB จนกว่าท่านจะได้รับคำแนะนำในการเชื่อมต่อ

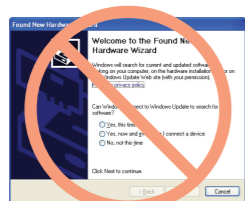

If this screen appears, click **Cancel**.  
Jika layar ini muncul, klik **Cancel (Batal)**.  
หากหน้าจอปรากฏขึ้น ให้คลิก **Cancel (ยกเลิก)**

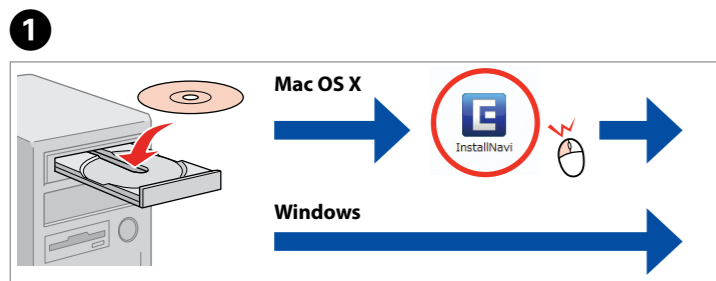

Insert.  
Masukkan.  
ใส่แผ่น

Windows: No installation screen? →  
Windows: Tidak ada layar instalasi? →  
Windows: ไม่มีหน้าจอการติดตั้ง? →



Select a language.  
Pilih bahasa.  
เลือกภาษา



Follow the instructions.  
Ikuti petunjuk.  
ปฏิบัติตามคำแนะนำ

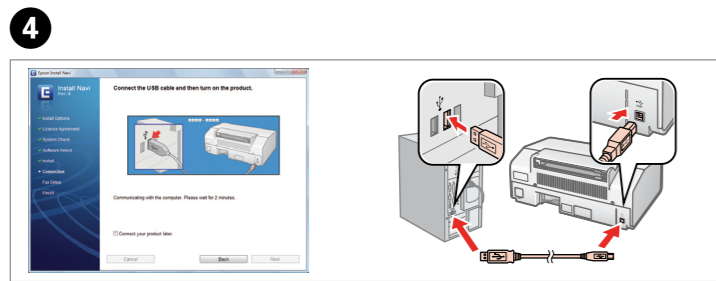

Connect to your PC.  
Hubungkan komputer Anda.  
เชื่อมต่อกับ PC ของท่าน

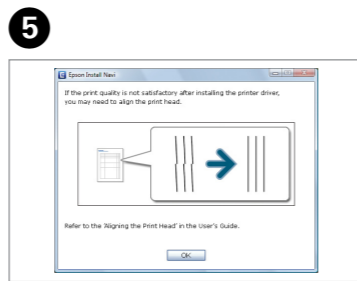

Check.  
Periksa.  
ตรวจสอบ

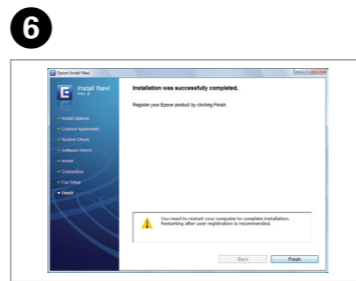

Installation complete.  
Instalasi selesai.  
การติดตั้งเสร็จสมบูรณ์

Loading Paper  
Memasukkan Kertas.  
การใส่กระดาษ

# 5

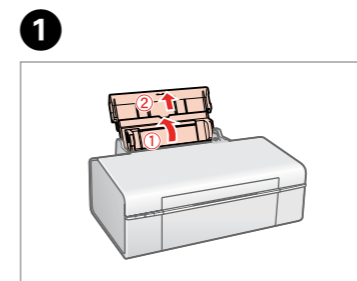

Open.  
Buka.  
เปิด

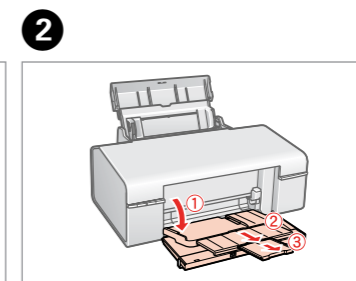

Open and pull out.  
Buka dan tarik keluar.  
เปิดและดึงออก

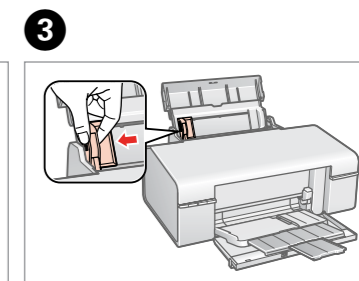

Pinch and slide.  
Tekan dan geser.  
กดและเลื่อน

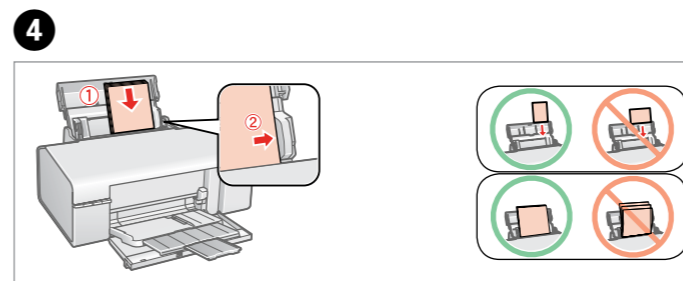

Load the paper with the printable side up.  
Masukkan kertas dengan sisi cetak menghadap atas.  
ใส่กระดาษโดยให้หน้าที่จะพิมพ์หงายขึ้น

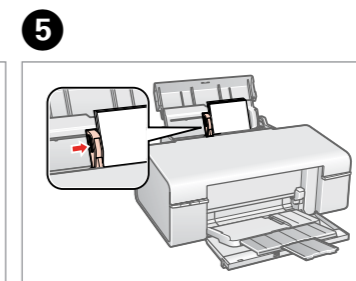

Fit.  
Rapikan.  
ปรับให้พอดี

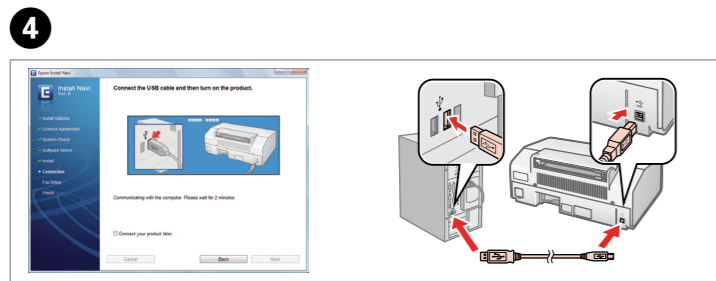

Connect to your PC.  
Hubungkan komputer Anda.  
เชื่อมต่อกับ PC ของท่าน

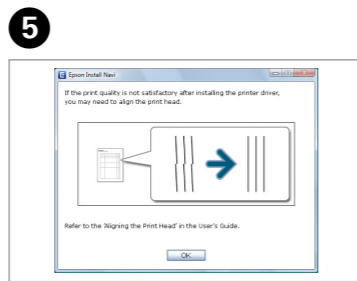

Check.  
Periksa.  
ตรวจสอบ

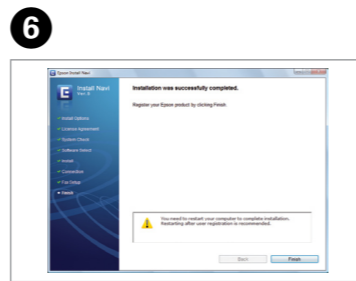

Installation complete.  
Instalasi selesai.  
การติดตั้งเสร็จสมบูรณ์

Getting More Information  
Dapatkan Berbagai Informasi  
การรับข้อมูลเพิ่มเติม



User's Guide  
Panduan Pengguna  
คู่มือผู้ใช้



Printing  
Mencetak  
การพิมพ์

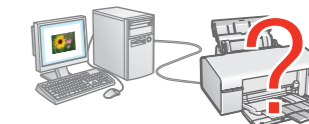

Troubleshooting and maintenance  
Pemecahan Masalah dan pemeliharaan  
การแก้ไขปัญหาและการบำรุงรักษา